



**NATURE &  
DECOUVERTES**

**MASQUE DE DÉTENTE OCULAIRE  
EYE RELAXATION MASK  
ANTIFAZ DE RELAJACIÓN OCULAR  
ONTSPANNINGSMASKER VOOR DE OGEN  
MÁSCARA DE RELAXAMENTO PARA OS OLHOS**

**Réf. 15224130**

Lire attentivement et conserver soigneusement ce mode d'emploi.  
Please read this manual carefully and keep it in a safe place.  
Lea detenidamente este manual y guárdelo en un lugar seguro.  
Lees deze instructies zorgvuldig en bewaar ze op een veilige plaats.  
Leia atentamente este manual e guarde-o num local seguro.



# INSTRUCTIONS IMPORTANTES. À CONSERVER POUR USAGE ULTÉRIEUR : LIRE ATTENTIVEMENT

## PRÉCAUTIONS

Pour vous assurer que vous utilisez ce produit correctement et en toute sécurité, veuillez lire attentivement le "Mode d'emploi" avant toute utilisation. La so-



Ne pas utiliser ce produit en conduisant.



Lors de votre utilisation, retirez les accessoires de la zone ou les objets pouvant affecter le massage.



Ne pas utiliser dans un environnement humide tel qu'une salle de bain.



Gardez ce produit à l'écart des sources d'eau, des incendies et des environnements corrosifs.



Respectez les consignes de sécurité lors de l'utilisation dans certains environnements.



Ne pas utiliser si le site de massage a été opéré.  
Ne pas utiliser si le site de massage a des lésions cutanées, des rougeurs, une inflammation ou une congestion du sang.



Ne pas utiliser si vous avez des problèmes cardiovasculaires ( ou avez eu) ou des antécédents ou si vous souffrez d'une maladie aiguë, d'une maladie de peau, d'une tumeur maligne ou d'une anomalie physique.

Ne pas utiliser si vous souffrez de maladies du sang telles que tendance hémorragique, d'ostéoporose, de maladies des tissus mous ou d'apoplexie.

Ne pas utiliser si vous êtes au ralenti, si vous ressentez un inconfort fonctionnel physique ou mental ou si vous présentez un retard mental. Suivez les recommandations du médecin si vous en avez besoin.

Si vous ressentez une gêne lors de l'utilisation, arrêtez de l'utiliser.



Les femmes enceintes, les femmes ayant leurs règles ne devraient pas utiliser un masseur.



L'utilisation est strictement interdite aux enfants de moins de 8 ans et les enfants

de 8 à 12 ans doivent être placés sous la surveillance et le soin d'un parent ou d'une personne surveillante.



Si vous devez nettoyer l'apparence, utilisez un coton imbibé d'alcool et évitez le nettoyage à l'eau.



N'utilisez pas d'objets tranchants pour gratter ou poignarder le produit.



Ce produit est un produit de soins de santé électronique à domicile qui n'est pas destiné à être utilisé comme dispositif médical ni à être utilisé dans des fins diagnostiques, thérapeutiques ou d'autres fins commerciales.

## À PROPOS DE CET APPAREIL

### • Fréquence d'utilisation

Utilisez-le matin et soir, au maximum 10 minutes à chaque fois.

### • Avant d'utiliser cet appareil veuillez noter

1. N'utilisez pas l'appareil avec les mains mouillées.
2. Enlevez vos lentilles de contact, vos pinces à cheveux, vos accessoires pour cheveux, etc. afin d'éviter toute gêne lors du massage.
3. Si vous ressentez une douleur ou des brûlures aux yeux ou autour des yeux, veuillez cesser d'utiliser l'appareil et consulter un médecin.

### • Comment utiliser cet appareil

Lorsque vous utilisez cet appareil, veuillez garder les yeux fermés, vous pencher en arrière dans le fauteuil et détendre complètement votre corps.

Retirez vos lentilles de contact, vos lunettes, vos faux cils, etc.

### • Occurrences après l'utilisation de cet appareil

Des rougeurs peuvent se produire autour des yeux, mais elles disparaîtront rapidement.

Des marques apparaîtront sur votre visage, mais elles disparaîtront rapidement.

### • Informations complémentaires

Les sons tels que le bourdonnement et le craquement entendus pendant le massage sont générés par le réglage fin et non par le dysfonctionnement du produit.

## CONFIGURATION DU PRODUIT

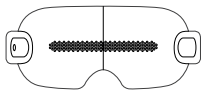

iSee K



câble de charge



chargeur



mode d'emploi

## CARACTÉRISTIQUES DU PRODUIT



Massage  
vibratoire



Guide  
de méditation



Visualisation

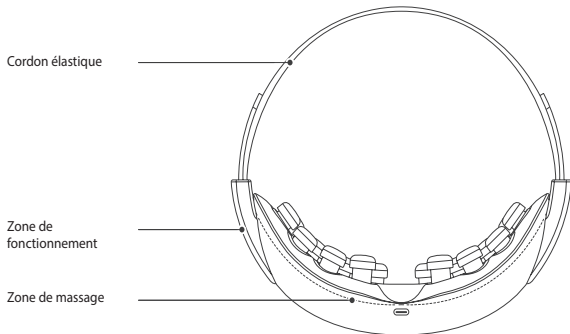

## OPÉRATION DU PRODUIT

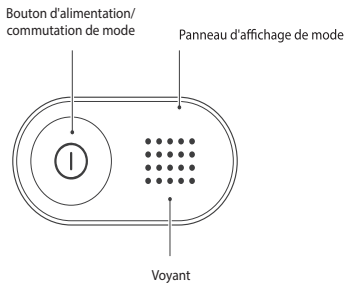

#### • Etapes de charge

1. Branchez le port USB à l'adaptateur par le câble USB.
2. Branchez l'adaptateur dans la prise.  
Le masseur émet un bip, puis clignote l'indicateur de charge se trouvant sur le panneau de commande. Une fois la charge terminée, l'indicateur de charge s'allume sans clignotement.  
Il est normal que le masseur et l'adaptateur d'alimentation réchauffent légèrement pendant le chargement.

#### • Temps de charge

1. Il faut environ 2-3 heures pour charger complètement.
2. Lorsqu'il est complètement chargé, il peut être utilisé 10 fois à chaque fois pendant 10 minutes.  
(Il existe une légère différence due aux différentes températures environnementales)
3. Lorsque l'indicateur de charge clignote, chargez-le immédiatement.

#### • Après le chargement

Débranchez l'adaptateur et le câble USB du masseur.

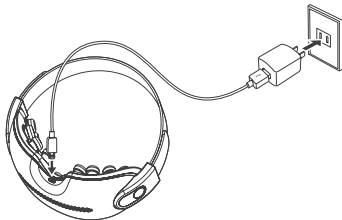

## COMMENT PORTER CET APPAREIL

1. Tirez sur le cordon élastique de l'appareil.
2. Placez l'appareil autour de votre tête et ajustez-le à l'angle approprié.
3. Appuyez sur le bouton d'alimentation et maintenez-le enfoncé pendant 2 secondes pour démarrer l'appareil. Le massage commencera après que vous entendiez un message vocal. Veillez à ne pas le porter trop serré. Assurez-vous d'avoir retiré vos lentilles de contact, vos lunettes, vos faux cils, etc. avant d'utiliser cet appareil.

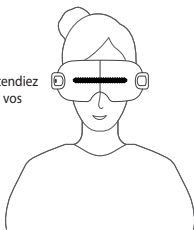

## USAGE CORRECT

L'appareil ne peut pas être utilisé pendant le chargement. Avant d'utiliser l'appareil, veuillez débrancher l'adaptateur secteur une fois le chargement terminé.

1. Appuyez sur le bouton d'alimentation et maintenez-le enfoncé pendant 2 secondes pour démarrer l'appareil. Le massage commencera après que vous entendiez un message vocal. Mode d'exercices oculaires est activé par défaut avec le voyant demeurant allumé.
2. Appuyez sur le bouton pour changer de mode si vous le souhaitez.
  - Mode 1 : Mode d'exercices oculaires
  - Mode 2 : Mode beauté
  - Mode 3 : Mode de protection des yeux
  - Mode 4 : Mode d'effleurage
  - Mode 5 : Mode musical

### 3. Musique

Activez le Bluetooth de votre téléphone portable, et recherchez "iSee K". Après une connexion réussie, les lunettes de massage sont prêtes à jouer la musique de votre téléphone portable. Pour personnaliser le mode de fonctionnement des mesures avec votre musique, passez au Mode 5 et augmentez le volume de votre téléphone portable.

### 4. Description de l'indicateur de puissance

- État : Affichage de l'indicateur de puissance
- Fonctionnement normal (Bluetooth déconnecté) : Lumière violette clignotante
- Fonctionnement normal (Bluetooth connecté) : violet clair fixe
- Batterie faible : lumière rouge clignotante
- Chargement en cours : lumière rouge clignotante
- Entièrement chargé : violet clair fixe
- Chargement en surtension : aucune lumière

5. Portez cet appareil autour de votre tête. Lorsque vous

utilisez cet appareil, veuillez garder les yeux fermés, vous pencher en arrière dans le fauteuil et détendre complètement votre corps.

6. Vous entendrez un message vocal après 10 minutes d'utilisation. Ensuite, le voyant s'éteindra et l'appareil s'éteindra automatiquement.

7. Pour éteindre l'appareil manuellement.

Lorsque vous maintenez enfoncé le bouton d'alimentation pendant plus de 2 secondes l'appareil s'éteint automatiquement.

8. Retirez l'appareil de votre tête après utilisation.

Votre vision sera floue pendant une courte période après le massage oculaire. Elle reviendra à la normale après avoir gardé les yeux fermés pendant un court instant.

## ÉTAPES POUR RETIRER LA BATTERIE

1. Coupez l'alimentation externe et retirez le boîtier du produit;

2. Débranchez l'alimentation de la batterie;

3. Démontez la batterie;

4. Jetez la batterie usée dans un point de collecte fixe;

5. Veuillez respecter les lois locales sur la protection de l'environnement et les directives d'élimination et prendre soin de l'environnement.

### NOTES

- Il ne doit être alimenté qu'à une très basse tension de sécurité correspondant au marquage sur l'appareil.
- Cet appareil contient des piles qui ne sont pas remplaçables.
- Retirez la batterie de l'appareil avant de le mettre au rebut;
- L'appareil doit être mis hors tension lorsque la batterie est retirée
- La batterie doit être éliminée en toute sécurité.
- Cet appareil peut être utilisé par des enfants âgés de 8 ans et plus et des personnes ayant des capacités physiques, sensorielles ou mentales réduites ou un manque d'expérience et de connaissances si elles ont reçu une supervision ou des instructions concernant l'utilisation de l'appareil de manière sûre et comprennent les dangers encourus. Les enfants ne doivent pas jouer avec l'appareil.
- Le nettoyage et l'entretien de l'utilisateur ne doivent pas être effectués par des enfants sans surveillance.
- Ne pas approcher la batterie près d'un endroit inflammable, qui pourrait entraîner une explosion.
- Laisser la batterie dans un environnement à température extrêmement élevée peut entraîner une explosion, la fuite de liquide ou de gaz inflammable.
- Une batterie soumise à une pression d'air extrêmement basse pouvant entraîner une explosion, la fuite de liquide ou de gaz inflammable.



Ne tentez pas de démonter la batterie !



## DÉPANNAGE

Si un écart a été constaté au cours de l'utilisation ou du fonctionnement, veuillez effectuer une vérification. Si le problème ne peut être résolu ou si le produit ne fonctionne toujours pas correctement, prière de débrancher l'alimentation et faire le réparer par un technicien qualifié. Ne démontez pas le produit vous-même!

Défauts communs	Causes possibles	Méthode de dépannage basiques
Impossible de démarrer	La batterie est-elle faible ?	Si oui, veuillez charger immédiatement.

Si vous ne parvenez toujours pas à résoudre le problème après le dépannage, veuillez nous contacter à l'adresse e-mail : [service\\_global@breo.com](mailto:service_global@breo.com)

## STOCKAGE

Lorsque la durée de stockage est supérieure à 3 mois, l'appareil doit être rechargée et réutilisée après le déballage. Ne le déposez pas sur le sol, contre les murs ni le toit.

La pièce doit être bien ventilée pour éviter les rayons du soleil et les gaz corrosifs.

## TRANSPORT

Le produit est équipé de simples installations antichoc, adaptées au transport aérien, ferroviaire, routier et maritime. Même ainsi, il doit être à l'abri des éclaboussures de pluie et de neige, de l'inversion et de collisions.

## VÉRIFICATION ÉLECTRIQUE

Vérifiez l'alimentation. Si la tension électrique est en dehors du voltage spécifiée, l'appareil ne doit pas être allumé.

## MAINTENANCE

Prenez des mesures contre l'humidité, les rongeurs et la pollution. Le nettoyage doit être effectué à l'état éteint. Après utilisation, l'appareil doit être placé dans un endroit sûr. Ne posez pas d'objets lourds là-dessus. En cas de panne, faites-le réparer par des techniciens professionnels, les non professionnels ne sont pas autorisés à le démonter.

Ce produit ne doit pas être jeté avec les ordures ménagères. Lorsque vous décidez de vous débarrasser de ce produit, veuillez le jeter conformément à la législation et aux directives environnementales locales.

Désignation du produit	Eye Massager
Type de produit	iSee K
Entrée nominale	5 V 
Puissance nominale	5 W
Capacité de la batterie	1050 mAh
Poids du produit	230 g
Taille du produit	L196 x W78 x H82 (mm)

[www.natureetdecouvertes.com](http://www.natureetdecouvertes.com)

# PLEASE CAREFULLY READ THIS MANUAL AND KEEP IT IN A SAFE PLACE

## PRECAUTIONS

Please read this instruction manual carefully before using. The company assumes no responsibility for any consequences caused by misuse or failure of following



Do not use this product while driving.



Please remove any accessories you might be wearing or other objects that might affect the massaging process before use.



Do not use the product in the bathroom or other humid conditions.



Keep the product away from water, fire, and corrosive environment.



Please comply with relevant safety regulations while using the product under specific circumstances.



Do not use the product on surgical areas.  
Do not use the product on areas of bruises, damaged skin, swelling, or inflammation.



Do not use the product if you have cardiovascular (or once had), acute, or dermatologic diseases, malignant tumors, or other abnormal symptoms.

Do not use the product in case of hematologic disorders with hemorrhagic symptoms, osteoporosis, soft tissue diseases, or strokes.

In case of restricted physical capabilities, physical or mental problems, or mental disabilities, do not use the device without medical consultation first. Stop the massage if you find it unpleasant.



Do not use the device during menstruation or pregnancy.



This device is not intended for use by children under the age of 8. Children aged between 8 and 12 must be supervised while using the device.



Clean with alcohol wipes. Avoid contact with water.



Avoid contact with sharp objects.



The device is for private use only and cannot be used as medical equipment. It is not intended for medical diagnosis, treatment, or commercial purposes.



Please use only the supplied charging device to charge this product and ensure electrical safety. If any fault or malfunction should occur during use, cut off the power immediately. Never attempt to disassemble or repair the device yourself.

## ABOUT THIS DEVICE

### • Usage Frequency

Use it in the morning and evening for no more than 10 minutes each time.

### • Before you use this device, please note

1. Do not use the device with wet hands.
2. Remove your contact lenses, hair clips, hair accessories, etc. to avoid discomfort during the massage.
3. If you feel pain or burning in or around your eyes, please discontinue using the device and consult a physician.

### • How to use this device

When using this device, please keep your eyes closed, lean back in the chair and completely relax your body. Remove your contact lenses, glasses, false eyelashes, etc.

### • Occurrences after using this device

Redness may occur around your eyes, but they will return to normal after a short time.

Indentations will appear on your face, but they will disappear after a short time.

### • Additional info

The "buzzing", "popping" and "booming" sounds heard during the massage are produced by fine-tuning rather than the malfunction of the product.

## PRODUCT CONFIGURATION

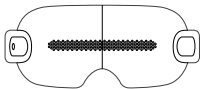

iSee K



charging cable

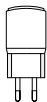

charger



instruction manual

## CARACTÉRISTIQUES DU PRODUIT



Vibrational  
Massage



Meditation  
Guidance



Visualization

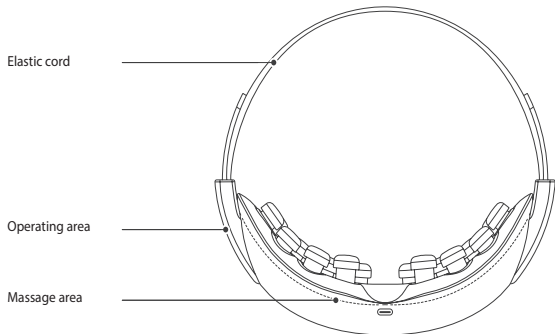

# PRODUCT OPERATION

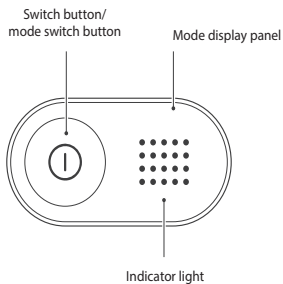

#### • Charging

1. Connect the USB to the port on the massager.

2. Put the adapter in the socket.

After a "beep", the charge indicator flashes on the control panel. The indicator lights up continuously when the device is fully charged. The massager and the adapter may become warm during normal charging process.

#### • Time for charging

1. Charging takes up to 2-3 hours.

2. Once fully charged, the massager can be used for 10 times (10 minutes a time).

(Use time might differ when operating in different temperatures.)

3. When the indicator flashes, charge immediately.

#### • Fully Charged

Unplug the adapter and remove the USB from the massager.

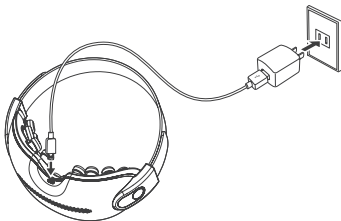

## HOW TO WEAR THIS DEVICE

1. Pull out the elastic cord of this device.

2. Put the device around your head and adjust it to the appropriate angle.

3. Press and hold the switch button for 2 seconds to start the device.

The message will begin after the voice prompt is heard. Please be careful not to wear it too tightly. Please make sure that you have removed your contact lenses, glasses, false eyelashes, etc. before using this device.

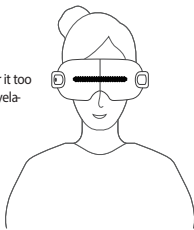

## CORRECT USAGE

The device cannot be used while being charged. Before you use the device, please unplug the power adapter after charging is completed.

1. Press and hold the switch button for 2 seconds to start up. The massage procedure will begin after the voice prompt. The eye exercises mode is enabled by default with the indicator light staying on.

2. Tap the switch button to switch modes if desired.

Mode 1: Eye exercises mode

Mode 2: Beauty mode

Mode 3: Eye protection mode

Mode 4: Touching mode

Mode 5: Music-driven mode

### 3. Music playback

Turn on the Bluetooth of your cell phone, and search "iSee K"; After successful connection, the massager is ready to play music of your cell phone; To customize operating pattern of the nodes with your music, switch to Model 5 and raise the volume of your cell phone.

### 4. Description of Power Indicator

- State: Power indicator display
- Normal Operation (Bluetooth Disconnected):  
Flashing Purple Light
- Normal Operation (Bluetooth connected):  
Solid Purple Light
- Low Battery: Flashing Red Light
- Charging: Flashing Red Light
- Fully Charged: Solid Purple Light
- Overvoltage Charging: No light

5. Wear this device around your head. When you are using

this device, please keep your eyes closed, lean back in the chair and completely relax your body.

6. A voice prompt will be heard after operating for 10 minutes. Then the indicator light will go off and the device will automatically shut down.
7. How to cut off power manually  
When you press and hold the switch button for over 2 seconds, the device will automatically shut down.
8. Please remove the device from around your head after you finish using it. Your vision will be blurred for a short time after the eye massage. It will return to normal after you keep them closed for a short while.-

## OPERATION STEPS FOR BATTERY REMOVAL

1. Cut off the external power supply, and remove the product housing;
2. Disconnect the power supply to the battery;
3. Remove the battery;
4. Place the waste battery at a fixed recycling station;
5. Please observe local environmental protection laws and waste disposal guidance and protect the environment.

### NOTES

- It must only be supplied at safety extra low voltage corresponding to the marking on the appliance.
- This appliance contains batteries that are non-replaceable.
- Remove the battery out of the appliance before scrapping the appliance;
- The appliance must be disconnected from power supply before removing the battery;
- The battery should be disposed of safely.
- This appliance can be used by children aged from 8 years and above and persons with reduced physical, sensory or mental capabilities or lack of experience and knowledge if they have been given supervision or instruction concerning use of the appliance in a safe way and understand the hazards involved. Children shall not play with the appliance.
- Cleaning and user maintenance shall not be made by children without supervision.
- Disposal of a battery into fire or a hot oven, or mechanically crushing or cutting of a battery, that can result in an explosion.
- Leaving a battery in an extremely high temperature surrounding environment that can result in an explosion or the leakage of flammable liquid or gas.
- A battery subjected to extremely low air pressure that may result in an explosion or the leakage of flammable liquid or gas.



Except professionals, no one shall attempt to remove the battery!



## TROUBLESHOOTING

Please perform the following checks in case of any failure occurring during operation. If the failure cannot be eliminated or the product still cannot work ideally, please cut off power supply and ask a professional technician to repair it. Never attempt to disassemble the product.

Symptom	Possible cause	Basic solution
Power-on failure	Check whether the battery level is too low	If yes, please charge the battery timely
Low massage intensity	Check whether the batter level is low	If yes, please charge the battery timely
	Please check whether the volumn of your device gets to low	Please raise the volumn if so.

If the problem still cannot be solved after troubleshooting, please contact us at [service\\_global@breo.com](mailto:service_global@breo.com)

## STORAGE

When the device has not been used for over 3 months, take out and recharge it before use. Do not place it next to a wall or on the ground or rooftop.

Make sure the room is well-ventilated. Keep the massager away from direct sunlight and any corrosive gas.

## TRAVEL

The shockproof packaging can be used for shipping by air, rail, road, and sea. The device should be protected from rainy and snowy weathers. Avoid placing it upside down and crashing it.

## POWER CHECK

Check the voltage rating before switching on the device to ensure the required voltage match the available power source.

## MAINTENANCE

Keep the device dry, clean, and away from rats. To clean the device, please make sure the power is off. Put the device in a safe place after use. Do not place anything heavy on it. Always bring your product to a qualified professional for any service or repair. Do not disassemble the product yourself.

## DISPOSAL AND RECYCLING

Do not throw away the product with the normal household waste at the end of its life, but follow the local environmental regulations and guidance for disposal.

Product name	Eye Massager
Product model	iSee K
Rated voltage	5 V 
Rated power	5 W
Battery capacity	1050 mAh
Product weight	230 g
Product size:	L196 x W78 x H82 (mm)

[www.natureetdecouvertes.com](http://www.natureetdecouvertes.com)

# INSTRUCCIONES IMPORTANTES. MANTENGA PARA USO FUTURO: LEA CUIDADOSAMENTE

## PRECAUCIONES

Para asegurar que usted utilice este producto de manera correcta y segura, lea con atención las instrucciones de uso antes de utilizar el masajeador. El fabri-



No use este producto mientras conduce.



Cuando lo use, quítese las joyas del área de masaje, así como otros objetos que puedan afectar el masaje.



No utilice el aparato en un baño u otros entornos húmedos.



Mantenga este producto alejado de agua, fuego y ambientes corrosivos.



Observe las normas de seguridad cuando lo use en entornos especiales.



No utilice el aparato en caso de que le han practicado una intervención quirúrgica al área de masaje. No utilice el aparato en caso de lesiones en la piel, enrojecimiento, inflamación, congestión u otras alteraciones patológicas en el lugar de relajación.

Este aparato no debe ser usado por personas que padecen cardiopatías, antecedentes médicos, enfermedades agudas, enfermedades de la piel, tumor maligno o anomalía física.

Este aparato no debe ser utilizado por personas con enfermedad de la sangre como tendencia a sangrado, osteoporosis, enfermedades de tejidos blandos o derrame cerebral.

No debe ser utilizado por personas con lentitud en actuar, capacidades físicas o mentales reducidos o retraso mental. En este caso, consulte y siga los consejos del médico si necesita usarlo.

Si siente molestias durante el proceso, deje de usarlo.



No utilice el masajeador si está o sospecha que podría estar embarazada. No lo utilicen las mujeres con flujo menstrual.



Se prohíbe el uso de niños menores de 8 años. Los usuarios entre 8 y 12 años deben estar supervisados por sus padres u otros supervisores.



Si necesita limpiar la superficie del producto, use algodón con alcohol. Para la limpieza evite utilizar agua.



No pinchar o rayar este producto con objetos agudos.



Este aparato está destinado exclusivamente para el uso doméstico, no para la aplicación terapéutica, diagnóstica ni comercial. Utilice el dispositivo de carga ofrecido por nuestra empresa para cargar el producto y preste atención a la seguridad eléctrica.

## INFORMACIÓN SOBRE EL DISPOSITIVO

### • Frecuencia de uso

Utilice el dispositivo por la mañana y por la noche durante 10 minutos como máximo cada vez.

### • Antes del uso

1. No utilice el dispositivo con las manos mojadas.
2. Para evitar cualquier incomodidad durante el masaje, asegúrese de quitarse las lentillas, horquillas, accesorios para el cabello, etc.
3. Si siente dolor o una sensación de quemazón alrededor de los ojos, deje de utilizar el dispositivo y consulte a un médico.

### • Uso del dispositivo

Cuando se disponga a utilizar el dispositivo, recuéstese en la silla, relaje el cuerpo completamente y mantenga los ojos cerrados. Qúitese las lentillas, gafas, pestañas postizas o cualquier otro accesorio similar.

### • Ocurrencias tras el uso del dispositivo

Es posible que aparezcan rojeces alrededor de los ojos, pero desaparecerán poco tiempo después.

Aparecerán marcas en el rostro, pero igualmente desaparecerán poco tiempo después.

### • Información adicional

Cualquier sonido fuerte similar a un zumbido o golpeteo que se escuche durante el masaje es consecuencia de la adaptación precisa y no del funcionamiento incorrecto del producto.

## CONFIGURACIÓN DE PRODUCTO

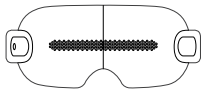

iSee K



cable de carga



cargador



manual de uso

## CARACTÉRISTIQUES DU PRODUIT



Masaje  
vibratorio



Ayuda de  
meditación



Visualización

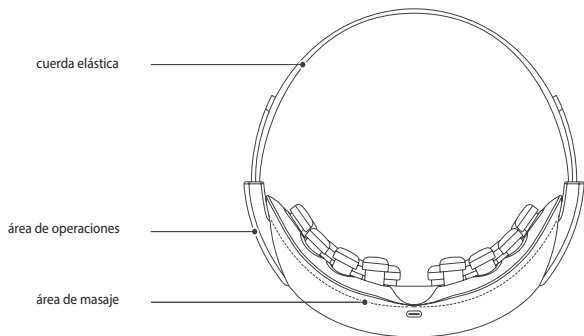

## OPERACIÓN DE PRODUCTO

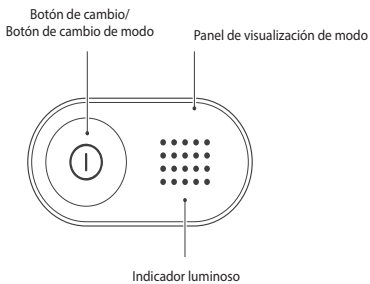

#### • Forma de cargar

1. Conecte el conector USB del cable al puerto USB del aparato.
2. Enchufe el adaptador de corriente a la toma de corriente.  
El aparato emite un tono de "pitido", y luego el LED de carga en el panel de control centella.  
Una vez completada la carga, se ilumina el LED de carga. Es normal que el aparato y el adaptador de corriente se calienten ligeramente durante la carga.

#### • Tiempo de carga

1. Tarda aproximadamente 2-3 horas en cargarse por completo.
2. Cuando está completamente cargado, se puede usar 10 veces cada vez que lo use durante 10 minutos. (Hay una ligera diferencia debido a las diferentes temperaturas de entorno)
3. Cuando el LED de carga centella, cárguela de inmediato.

#### • Después de cargar

Desenchufe el adaptador de alimentación y desconecte el enchufe USB del aparato.

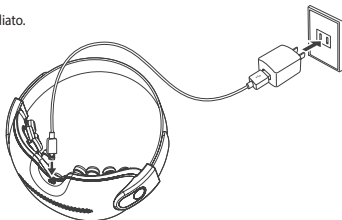

## CÓMO COLOCARSE EL DISPOSITIVO

1. Tire de la correa elástica del dispositivo.
2. Colóquese el dispositivo alrededor de la cabeza y ajústelo según el ángulo adecuado.
3. Mantenga pulsado el botón de cambio durante 2 segundos para encender el dispositivo. El masaje se iniciará una vez que se escuche el mensaje de voz.  
Evite que el dispositivo le quede demasiado apretado. Asegúrese de quitarse las lentillas, gafas, pestañas postizas o cualquier otro accesorio similar antes de utilizar el dispositivo.

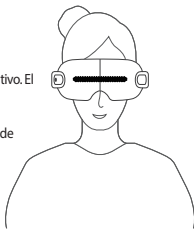

## USO CORRECTO

El dispositivo no se puede utilizar mientras se carga. Antes de utilizar el dispositivo, desconecte el adaptador de alimentación cuando se haya completado la carga.

1. Mantenga pulsado el botón de cambio durante 2 segundos para encender el dispositivo.  
El masaje se iniciará después del mensaje de voz. Modo de ejercicio ocular está activado de forma predeterminada; cuando el indicador luminoso permanece fijo, indica que este modo está activado.
2. Toque el botón de cambio para cambiar de modo, si lo desea.  
Modo 1: Modo de ejercicio ocular  
Modo 2: Modo de cuidado de la piel  
Modo 3: Modo de cuidado de los ojos  
Modo 4: Modo de tacto suave  
Modo 5: Modo de ritmo

### 3. Música

Encienda el Bluetooth de su teléfono móvil y busque "iSee K". Después de la conexión, el masajeador está listo para reproducir la música de su teléfono móvil. Para sincronizar la música con el masaje, ponga el modo del producto en el modo 5 y suba el volumen de la música en su dispositivo para una mejor experiencia.

### 4. Descripción del indicador de potencia

- Estado: Demostración del indicador de potencia
- Funcionamiento normal (Bluetooth desconectado): Luz púrpura intermitente
- Funcionamiento normal (Bluetooth conectado): Luz púrpura fija
- Baja batería: Luz roja intermitente
- Cargando : Luz roja intermitente
- Completamente cargado: Luz púrpura fija
- Carga de sobretensión: Sin luz

5. Colóquese el dispositivo alrededor de la cabeza. Cuando utilice el dispositivo, recuéstese en la silla, relaje el cuerpo completamente y mantenga los ojos cerrados.

6. Cuando el dispositivo se haya utilizado durante 10 minutos, emitirá un mensaje de voz. A continuación, el indicador luminoso se apagará y el dispositivo dejará de funcionar automáticamente.

7. Cómo interrumpir la alimentación manualmente  
Cuando mantenga pulsado el botón de cambio durante más de 2 segundos, el dispositivo se apagará automáticamente.

8. Qítense el dispositivo de la cabeza cuando haya terminado de utilizarlo. Después del masaje ocular, es posible que vea borroso durante un breve periodo de tiempo. Mantenga los ojos cerrados durante unos momentos para que vuelvan a la normalidad.

## PROCEDIMIENTO PARA DESMONTAR LA BATERÍA

1. Corte la fuente de alimentación externa y retire la carcasa del producto;
2. Desconecte la fuente de alimentación de la batería;
3. Desmante la batería;
4. Deseche la batería usada en un punto de recogida fijo;
5. Siga las leyes locales de protección medioambiental y las pautas de residuos para cuidar el medio ambiente.

### ATENCIÓN:

- La batería debe retirarse del aparato antes de desecharla;
- Antes de retirar la batería, el aparato debe apagarse;
- La batería debe desecharse de forma segura.
- Solo debe suministrarse a una tensión extra baja de seguridad correspondiente a la marcación en el aparato.
- Este aparato contiene baterías que no son reemplazables.
- Este aparato puede ser utilizado por niños a partir de 8 años y personas con capacidades físicas, sensoriales o mentales reducidas o falta de experiencia y conocimiento si se les ha dado supervisión o instrucción sobre el uso del aparato de una manera segura y entienden los peligros involucrados. Los niños no deben jugar con el aparato.
- La limpieza y el mantenimiento del usuario no deben ser realizados por niños sin supervisión.
- No se acerque a la batería cerca de un lugar inflamable, lo que podría provocar una explosión.
- Dejar la batería en un ambiente de temperatura extremadamente alta puede provocar una explosión, fuga de líquido o gas inflamable.
- Una batería sometida a una presión de aire extremadamente baja que puede provocar una explosión, fuga de líquido inflamable o gas.



¡Los profesionales no deben desmontarse!



## SOLUCIÓN DE PROBLEMAS

En la operación, si hay un problema, compruébelo. Si no puede resolver el problema o todavía no puede operar el producto idealmente, corte la energía, debe pedir al técnico profesional para resolverlo, no desarme el producto por sí mismo!

Fallos básicos	Causes possibles	Método básico de solución
Fracaso de encendido	Si la energía de la batería es insuficiente	En este caso, cárguela
Fuerza débil de masaje	Si la energía de la batería es débil	En este caso, cárguela
	Compruebe si el volumen de su dispositivo es demasiado bajo.	Por favor, aumente el volumen si es bajo.

Si aún no puede resolverlo después de verificar, Por favor, póngase en contacto con [service\\_global@breo.com](mailto:service_global@breo.com)

## ALMACENAMIENTO

Cuando el período de almacenamiento es más de 3 meses, la máquina debe recargarse para ser usado nuevamente después de un chequeo. Tenga cuidado de no guardarlo directamente sobre el suelo, el techo ni contra la pared. La habitación debe estar bien ventilada. Evite la luz solar intensa y los gases corrosivos.

## TRANSPORTE

El embalaje del producto está equipado con instalaciones simples a prueba de golpes. Es adecuado para el transporte aéreo, ferroviario, por carretera y por barco. Debe evitar la lluvia, la nieve, la inversión y la colisión.

## CHEQUEO DE ALIMENTACIÓN

Compruebe la fuente de alimentación. Si la tensión de la fuente de alimentación está fuera del rango especificado, no se debe encender el aparato.

## MANTENIMIENTO

Tomar medidas contra la humedad, los roedores y la contaminación. Al limpiar, debe asegurar que el aparato está apagado. El aparato debe colocarse en un lugar seguro después de la utilización. Nunca coloque objetos pesados sobre el aparato. En caso de fallos de funcionamiento, el producto debe ser reparado por técnicos profesionales. No se permite a los no profesionales desmontar el producto.

Este producto no debe desecharse junto con la basura doméstica. Cuando decide deshacerse de este producto, deséchelo de acuerdo con las leyes y directivas ambientales locales.



Nombre del producto	Eye Massager
Modelo de producto	iSee K
Entrada nominal	5 V 
Salida especificada	5 W
Capacidad de batería	1050 mAh
Peso de producto	230 g
Amaño de producto	L196 x W78 x H82 (mm)

[www.natureetdecouvertes.com](http://www.natureetdecouvertes.com)

# BELANGRIJKE INSTRUCTIES. BEWAAR VOOR LATER GEBRUIK: LEES DE IN- STRUCTIES AANDACHTIG

## VOORZORGSMATREGELEN

Om er zeker van te zijn dat u dit product correct en veilig gebruikt, moet u voor gebruik de "Gebruiksaanwijzing" zorgvuldig doorlezen. Het bedrijf is niet ve-

	Gebruik dit product niet tijdens het rijden.
	Verwijder tijdens het gebruik de accessoires uit de zone of de voorwerpen die de massage kunnen beïnvloeden.
	Niet gebruiken in een vochtige omgeving zoals een badkamer.
	Houd dit product uit de buurt van waterbronnen, vuur en corrosieve omgevingen.
	Neem de veiligheidsvoorschriften in acht bij gebruik in bepaalde omgevingen.
	Niet gebruiken indien er een operatie is uitgevoerd op de massageplaats. Niet gebruiken als de massageplaats huidletsels, roodheid, ontsteking of bloedingstoring vertoont.



Niet gebruiken bij een hartaanval of daarop betrekking hebbende ziektegeschiedenis of een acute ziekte, huidaandoening, kwaadaardige tumor of lichamelijke afwijking. Niet gebruiken in geval van bloedziekten zoals stollingsproblemen, osteoporose, aandoeningen van het zachte weefsel of beroerte.

Niet gebruiken bij beperkte lichamelijke vaardigheden, lichamenlijk of geestelijk functioneel ongemak of mentale retardatie. Volg de aanbevelingen van de arts indien u deze nodig hebt.

Als u tijdens het gebruik enig ongemak voelt, stop dan met het gebruik.



Het massageapparaat mag niet gebruikt worden tijdens zwangerschap of menstruatie.



Het gebruik is ten strengste verboden voor kinderen jonger dan 8 jaar en kinderen tussen 8 en 12 jaar moeten onder het toezicht en de zorg van een ouder of toezichthoudende persoon staan.



Als u het apparaat moet schoonmaken, gebruik dan in alcohol gedrenkte watten en vermijd schoonmaken met water.



Gebruik geen scherpe voorwerpen voor het product.



Dit product is een elektronisch gezondheidszorgproduct voor thuis en is niet bedoeld voor gebruik als medisch hulpmiddel of voor diagnostische, therapeutische of andere commerciële doeleinden.



Gebruik het door ons bedrijf geconfigureerde oplaadsysteem om het product op te laden en let op de veiligheid van elektriciteit. In geval van storingen tijdens het gebruik, moet u onmiddellijk de stroomtoevoer naar het apparaat onderbreken en het apparaat niet zelf demonteren en repareren.

## OVER DIT APPARAAT

### • Gebruiksfrequentie

Gebruik het 's morgens en 's avonds, telkens maximaal 10 minuten.

### • Voordat u dit apparaat gebruikt, moet u het volgende in acht nemen

1. Gebruik het apparaat niet met vochtige handen.
2. Verwijder uw contactlenzen, haarspelden, haaraccessoires, enz. om ongemak tijdens de massage te voorkomen.
3. Als u pijn of een branderig gevoel in of rond de ogen krijgt, stop dan met het gebruik van het apparaat en raadpleeg een arts.

### • Gebruik van het apparaat

Houd tijdens het gebruik van dit apparaat uw ogen gesloten, leun achterover in de stoel en ontspan uw lichaam volledig.

Verwijder uw contactlenzen, bril, valse wimpers, enz.

### • Verschijnsels na gebruik van dit apparaat

Er kan wat roodheid rond de ogen zijn, maar dit zal snel verdwijnen.

Er zullen afdrucken op je gezicht verschijnen, maar deze zullen snel verdwijnen.

### • Extra informatie

Geluiden, zoals zoemen en knetteren, die tijdens de massage worden gehoord, worden gegenereerd door de fijne afstelling en niet door een storing van het product.

## CONFIGURATIE VAN HET PRODUCT

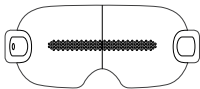

iSee K



laadkabel

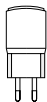

oplader



gebruiksaanwijzing

## EIGENSCHAPPEN VAN HET PRODUCT



Vibromassage



Meditatiegids



Visualisatie

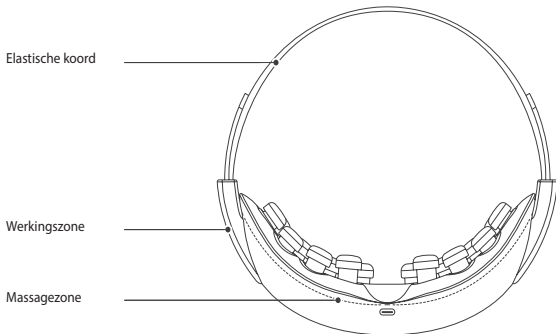

WERKING VAN HET PRODUCT

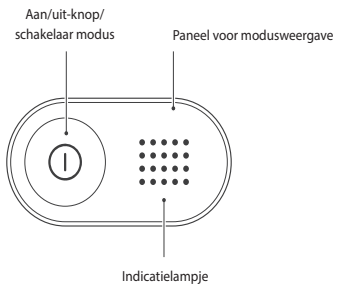

#### • Opladestappen

1. Sluit de USB-poort aan op de adapter via de USB-kabel.
2. Steek de adapter in het stopcontact.  
Het massageapparaat geeft een pieptoon en vervolgens knippert het oplaadindicatielampje op het bedieningspaneel. Als het opladen klaar is, dan geeft het oplaadindicatielampje licht zonder te knipperen. Het is normaal dat het massageapparaat en de stroomadapter tijdens het laden een beetje warm worden.

#### • Laadtijd

1. Het duurt ongeveer 2-3 uur om volledig op te laden.
2. Wanneer het volledig opgeladen is, kan het 10 keer gebruikt worden, telkens gedurende 10 minuten. (Er is een klein verschil als gevolg van verschillende omgevingstemperaturen)
3. Laad onmiddellijk op wanneer het oplaadindicatielampje knippert.

#### • Na het opladen

Trekt u de adaptor uit en haalt u de USB-kabel uit het massageapparaat.

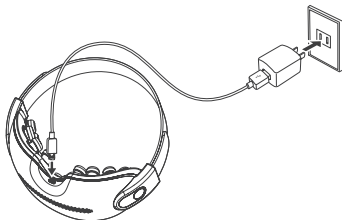

## HOE WORDT DIT APPARAAT GEDRAGEN

1. Trek aan de elastische koord van het apparaat.
2. Plaats het toestel rond uw hoofd en stel het in op de juiste hoek.
3. Houd de aan/uit-knop 2 seconden ingedrukt om het apparaat op te starten. De massage begint nadat u een spraakbericht hoort. Pas op dat u het niet te strak draagt. Zorg ervoor dat u uw contactlenzen, bril, valse wimpers, enz. verwijderd voordat u dit apparaat gebruikt.

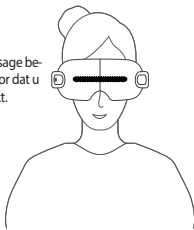

## CORRECT GEBRUIK

Het apparaat kan niet worden gebruikt tijdens het opladen. Voordat u het apparaat gebruikt, moet u de adapter na het opladen uittrekken.

1. Houd de aan/uit-knop 2 seconden ingedrukt om het apparaat op te starten. De massage begint nadat u een spraakbericht hoort. De modus voor oog oefeningen wordt automatisch geactiveerd en het indicatielampje blijft aan.
2. Druk op de knop om de modus te wijzigen, indien u dit wenst.  
Modus 1: Modus voor oog oefeningen  
Modus 2: Modus schoonheid  
Modus 3: Modus voor bescherming van de ogen  
Modus 4: Modus voor lichte massage  
Modus 5: Modus muziek

### 3. Muziek

Activeer het bluetooth van uw mobiele telefoon en zoek naar "iSee K"; Na een succesvolle verbinding is de massagebril klaar om de muziek van uw mobiele telefoon af te spelen; Voor een personalisatie van de werkingsmodus met uw muziek schakelt u over naar Modus 5 en verhoogt u het volume van uw mobiele telefoon.

### 4. Beschrijving van de vermogensindicator

- Staat: Weergave van het vermogensindicatielampje
- Normale werking (bluetooth niet verbonden): Knipperend paars licht
- Normale werking (bluetooth verbonden): Stabiel paars licht
- Weinig batterij: Knipperend rood licht
- Opladen is bezig: Knipperend rood licht
- Volledig opgeladen: Stabiel paars licht
- Opladen bij te hoge spanning: Geen licht

5. Draag dit apparaat rond uw hoofd. Houd tijdens het gebruik van dit apparaat uw ogen gesloten, leun achterover in de stoel en ontspan uw lichaam volledig.

6. U hoort een spraakbericht na 10 minuten gebruik. Daarna gaat het indicatielichtje uit en schakelt het toestel zich automatisch uit.

7. Handmatig uitschakelen van het apparaat  
Wanneer u de aan/uit-knop langer dan 2 seconden ingedrukt houdt, schakelt het toestel automatisch uit.

8. Verwijder het apparaat van uw hoofd na gebruik. Uw zicht zal na de oogmassage korte tijd wazig zijn. Dit wordt weer normaal nadat u uw ogen gedurende korte tijd dicht hebt gehouden.

## STAPPEN OM DE BATTERIJ TE VERWIJDEREN

1. Schakel de externe voeding uit en verwijder de behuizing van het product;
2. Koppel de voeding van de batterij los;
3. Verwijder de batterij;
4. Laat de gebruikte batterij achter bij een vast inzamel-punt;
5. Neem de plaatselijke milieubeschermingswetten en richtlijnen voor afvalverwerking in acht en draag zorg voor het milieu.

### LET OP

- Het mag alleen worden gevoed met een zeer lage veiligheidsspanning die overeenkomt met de markering op het apparaat.
- Dit apparaat bevat batterijen die niet vervangbaar zijn.
- Verwijder de batterij uit het apparaat voordat u deze weggooit;
- Het apparaat moet worden uitgeschakeld wanneer de batterij wordt verwijderd
- De batterij moet veilig worden weggegooid.
- Dit apparaat kan worden gebruikt door kinderen van 8 jaar en ouder en mensen met verminderde fysieke, sensorische of mentale vermogens of een gebrek aan ervaring en kennis als ze toezicht of instructies hebben ontvangen met betrekking tot het veilige gebruik van het apparaat en de gevaren begrijpen. Kinderen mogen niet met het apparaat spelen.
- Nader de batterij niet in de buurt van een brandbare plaats, wat tot een explosie kan leiden.
- Het achterlaten van de batterij in een omgeving met extreem hoge temperaturen kan leiden tot explosie, lekkage van brandbare vloeistof of gas.
- Een batterij die wordt blootgesteld aan een extreem lage luchtdruk die kan leiden tot een explosie, lekkage van brandbare vloeistof of gas.



Niet-professionals mogen het niet demonteren!



## PROBLEEMOPLOSSING

Indien tijdens gebruik of werking een afwijking wordt vastgesteld, moet u een controle uitvoeren. Als het probleem niet kan worden opgelost of het product nog steeds niet goed werkt, koppel dan de voeding los en laat het repareren door een gekwalificeerde technicus. Demonteer het product niet zelf!

Veelvoorkomend problemen	Mogelijke oorzaken	Basismethoden voor probleemoplossing
Kan niet starten	Is de batterij bijna leeg?	Zo ja, laad dan onmiddellijk op

Als u na de probleemoplossing het probleem nog steeds niet kunt oplossen, neem dan contact met ons op via [service\\_global@breo.com](mailto:service_global@breo.com)

## BEWARING

Wanneer het apparaat langer dan 3 maanden wordt bewaard, moet het na het uitpakken opnieuw worden opgeladen en gebruikt. Plaats het niet op de vloer, tegen muren of het dak.

De ruimte moet goed verlucht zijn om zonlicht en corrosieve gassen te vermijden.

## VERVOER

Het product is uitgerust met eenvoudige voorzieningen tegen schokken, geschikt voor vervoer door de lucht, per spoor, over de weg en over zee. Toch moet hij beschermd worden tegen regen en sneeuw, omkering en botsingen.

## ELEKTRISCHE CONTROLE

Controleer de stroomtoevoer. Als de elektrische spanning buiten het aangegeven bereik ligt, mag het apparaat niet worden ingeschakeld.

## ONDERHOUD

Neem maatregelen tegen vocht, knaagdieren en vervuiling. De reiniging moet worden uitgevoerd in uitgeschakelde toestand. Na gebruik moet het toestel op een veilige plaats worden bewaard. Plaats er geen zware voorwerpen op. Laat het, in geval van een defect, repareren door professionele technici, niet-professionals mogen het niet demonteren.

Dit product mag niet bij het huisvuil. Wanneer u besluit dit product weg te gooien, moet u dit doen in overeenstemming met de plaatselijke milieuwetgeving en -richtlijnen.

Beschrijving van het product	Eye Massager
Producttype	iSee K
Nominale ingang	5 V 
Nominaal vermogen	5 W
Capaciteit van de batterij	1050 mAh
Gewicht van het product	230 g
Productgrootte	L196 x B78 x H82 (mm)

[www.natureetdecouvertes.com](http://www.natureetdecouvertes.com)

# INSTRUÇÕES IMPORTANTES. MANTENHA O USO FUTURO: LEIA CUIDADOSAMENTE

## PRECAUÇÕES

Para garantir a utilização correta e segura deste produto, leia atentamente as «Instruções de Utilização» antes de o utilizar. A empresa não é responsável pe-



Não utilizar este produto enquanto conduz.



Ao utilizar o produto, retire os acessórios da área ou os objetos que possam afetar a massagem.



Não utilizar num ambiente húmido como, por exemplo, uma casa de banho.



Mantenha este produto afastado de fontes de água, fogo e ambientes corrosivos.



Cumpra as instruções de segurança ao utilizar em determinados ambientes.



Não utilizar se o local da massagem tiver sido operado.  
Não utilizar se o local da massagem tiver lesões cutâneas, vermelhidão, inflamação ou congestão sanguínea.



Não utilizar se tiver um ataque cardíaco ou um historial de doença cardíaca, se tiver uma doença aguda, uma doença de pele, um tumor maligno ou uma anomalia física. Não utilize se tiver alguma doença de sangue, nomeadamente tendência para hemorragias, osteoporose, doenças dos tecidos moles ou apoplexia.

Não utilizar se estiver lento, se sentir um desconforto funcional físico ou mental ou se sofrer de alguma incapacidade do foro mental.

Siga as recomendações do médico, se necessário.

Se sentir algum desconforto ao utilizá-lo, pare de o utilizar.



Mulheres grávidas e mulheres menstruadas não devem usar um aparelho de massagem.



A utilização é expressamente proibida a crianças com menos de 8 anos de idade e as crianças entre os 8 e os 12 anos devem estar sob a supervisão e cuidados de um dos pais ou de alguém que esteja a supervisionar.



Se for necessário limpar o seu aspeto, utilize um algodão embebido em álcool e evite limpar com água.



Não utilize objetos afiados para raspar ou espetar o produto.



Este é um produto eletrónico para tratamentos de saúde em casa e não se destina a ser utilizado como dispositivo médico nem para efeitos de diagnóstico, terapêuticos ou para outros fins comerciais.



Utilize o dispositivo de carregamento configurado pela nossa empresa para carregar o produto e preste atenção à segurança da eletricidade.

Em caso de uma anomalia durante a sua utilização, desligue de imediato o dispositivo da eletricidade, evite desmontar e reparar.

## ACERCA DESTE DISPOSITIVO

### • Frequência de utilização

Utilize-o de manhã e à noite, durante um máximo de 10 minutos de cada vez.

### • Antes de utilizar este dispositivo, tenha em atenção o seguinte

1. Não utilize o dispositivo com as mãos molhadas.
2. Retire as suas lentes de contacto, ganchos de cabelo, acessórios para o cabelo, etc., para evitar qualquer desconforto durante a massagem.
3. Se sentir dor ou ardor nos olhos ou à volta dos mesmos, pare de utilizar o dispositivo e consulte um médico.

### • Como utilizar este dispositivo

Quando utiliza este dispositivo, mantenha os olhos fechados, encoste-se na cadeira e relaxe completamente o seu corpo.

Retire as suas lentes de contacto, óculos, pestanas falsas, etc.

### • Ocorrências após a utilização deste dispositivo

Pode haver alguma vermelhidão à volta dos olhos, mas esta desaparecerá rapidamente.

Irão surgir marcas no seu rosto que desaparecerão rapidamente.

### • Informações adicionais

Os sons que se ouvem durante a massagem, como zumbido e estalidos, são causados pela afinação fina e não por mau funcionamento do produto\*.

## CONFIGURAÇÃO DO PRODUTO

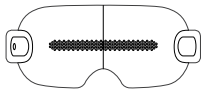

iSee K



cabo de carregamento



carregador



instruções de utilização

## CARACTERÍSTICAS DO PRODUTO



Massagem vibratória



Guia de meditação



Visualização

Cabo elástico

Zona de funcionamento

Zona de massagem

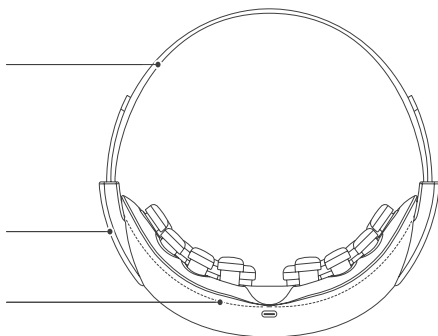

## FUNCIONAMENTO DO PRODUTO

Botão ligar/  
desligar de modo

Painel de visualização de modo

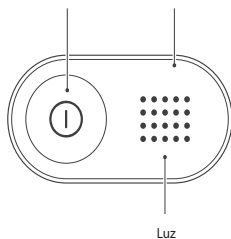

#### • Passos de carregamento

1. Ligue a porta USB ao adaptador através do cabo USB.

2. Ligue o adaptador à tomada.

O aparelho de massagem emite um sinal sonoro, a seguir o indicador de carga pisca no painel de controlo. Quando a carga estiver completa, o indicador de carga acende-se sem piscar.

É normal que o aparelho de massagem e o adaptador de alimentação aqueçam ligeiramente durante o carregamento.

#### • Tempo de carga

1. Demora cerca de 2-3 horas a carregar por completo.

2. Quando completamente carregado, pode ser usado 10 vezes de cada vez durante 10 minutos. (Existe uma ligeira diferença devido às diferentes temperaturas de ambiente)

3. Quando o indicador de carga piscar, carregue-o de imediato.

#### • Após o carregamento

Desligue o adaptador e o cabo USB do aparelho de massagem.

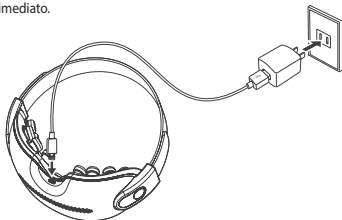

## COMO USAR ESTE DISPOSITIVO

1. Tire o cabo elástico do dispositivo.

2. Coloque o dispositivo à volta da cabeça e ajuste-o no ângulo adequado.

3. Prima o botão ligar/desligar durante 2 segundos para ligar o dispositivo. A massagem começa depois de ouvir uma mensagem de voz. Não o utilize demasiado apertado. Certifique-se de que retirou as lentes de contacto, os óculos, as pestanas falsas, etc., antes de utilizar este dispositivo.

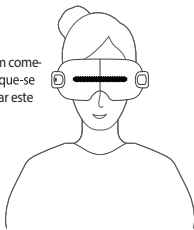

## UTILIZAÇÃO CORRETA

O dispositivo não pode ser utilizado durante o carregamento. Antes de utilizar o dispositivo, desligue o adaptador de alimentação elétrica após o carregamento.

1. Prima o botão ligar/desligar durante 2 segundos para ligar o dispositivo. A massagem começa depois de ouvir uma mensagem de voz. O modo de exercícios oculares é ativado por predefinição com a luz sempre acesa.

2. Prima o botão para alterar o modo, se o desejar.

Modo 1: Modo de exercícios oculares

Modo 2: Modo de beleza

Modo 3: Modo de proteção dos olhos

Modo 4: Modo de toque

Modo 5: Modo musical

### 3. Música

Ative o Bluetooth do seu telemóvel e procure «iSee K»; Após a ligação bem sucedida, os óculos de massagem estão prontos para reproduzir a música do seu telemóvel; Para personalizar o modo de funcionamento das medidas com a sua música, mude para o Modo 5 e aumente o volume do seu telemóvel.

#### 4. Descrição do indicador de potência

- Estado: Visualização de indicador de potência
- Funcionamento normal (Bluetooth desligado): Luz roxa intermitente
- Funcionamento normal (Bluetooth ligado): Luz roxa fixa
- Bateria fraca: Luz roxa intermitente
- Carregamento em curso: Luz roxa intermitente
- Totalmente carregado: Luz roxa fixa
- Carregamento em sobretensão: Sem luz

5. Coloque o dispositivo à volta da cabeça. Quando utiliza este dispositivo, mantenha os olhos fechados, encoste-se na cadeira e relaxe completamente o seu corpo.

6. Ouvirá uma mensagem de voz ao fim de 10 minutos de utilização. Depois, a luz apaga-se e o dispositivo desliga-se automaticamente.

7. Para desligar o dispositivo manualmente. Quando mantém o botão de alimentação pressionado durante mais de 2 segundos, o dispositivo desliga-se automaticamente.

8. Retire o dispositivo da cabeça após a sua utilização. A sua visão ficará desfocada durante um curto período de tempo após a massagem ocular. Voltará ao normal depois de manter os olhos fechados durante um curto período de tempo.

## PASSOS PARA RETIRAR A BATERIA

1. Desligue a alimentação externa e retire a caixa do produto;
2. Desligue a alimentação da bateria;
3. Retire a bateria;
4. Elimine a bateria usada num ponto de recolha fixo;
5. Cumpra as leis locais de proteção ambiental e as diretivas de eliminação e cuide do ambiente.

### ATENÇÃO

- Só deve ser alimentado com uma tensão de segurança muito baixa correspondente à marcação do aparelho.
- Este aparelho contém pilhas que não são substituíveis.
- Retire a bateria do aparelho antes de a eliminar;
- O aparelho deve ser desligado quando a bateria for removida
- A bateria deve ser eliminada com segurança.
- Este aparelho pode ser utilizado por crianças com idade igual ou superior a 8 anos e pessoas com capacidades físicas, sensoriais ou mentais reduzidas ou por falta de experiência e conhecimento se tiverem recebido supervisão ou instruções relativas à utilização segura do dispositivo e compreenderem os perigos envolvidos. As crianças não devem brincar com o dispositivo.
- Não se aproxime da bateria perto de um local inflamável, o que pode provocar uma explosão.
- Deixar a bateria num ambiente de temperatura extremamente elevada pode provocar explosão, fugas de líquido ou gás inflamáveis.
- Uma bateria submetida a uma pressão de ar extremamente baixa que pode provocar uma explosão, fugas de líquido ou gás inflamáveis.



A desmontagem não deve ser realizada por pessoas não profissionais!



## RESOLUÇÃO DE PROBLEMAS

Se tiver sido encontrado uma discrepância durante a utilização ou funcionamento do dispositivo, efetue uma verificação. Se o problema não puder ser resolvido ou se o produto continua a não funcionar corretamente, desligue-o da corrente elétrica e envie-o para reparação para um técnico qualificado. Não desmonte o produto!

Falhas comuns	Causas possíveis	Método de resolução de problemas básicos
O dispositivo não arranca	A bateria está fraca	Em caso afirmativo, carregue de imediato

Se mesmo assim não conseguir resolver o problema, contacte-nos para o endereço de e-mail [service\\_global@breo.com](mailto:service_global@breo.com)

## ARMAZENAMENTO

Quando armazenado por um período superior a três meses, o dispositivo deve ser recarregado e reutilizado depois de desempacotado. Não o coloque no chão, contra paredes nem no teto.

A divisão da casa deve ser bem ventilada para evitar a luz solar e os gases corrosivos.

## TRANSPORTE

O produto está equipado com sistemas anti-choque simples, adequados ao transporte aéreo, ferroviário, rodoviário e marítimo. Mesmo assim, deve ser protegido de salpicos de chuva e de neve, da inversão e de colisões.

## VERIFICAÇÃO ELÉTRICA

Verifique a alimentação. Se a tensão elétrica estiver fora da voltagem especificada, o dispositivo não deve ser ligado.

## MANUTENÇÃO

Tome medidas contra a humidade, roedores e poluição. A limpeza deve ser efetuada quando desligado.

Após a utilização, o dispositivo deve ser colocado num local seguro. Não coloque objetos pesados em cima deste. Em caso de avaria, envie para reparação por técnicos profissionais, as pessoas não profissionais não estão autorizadas a desmontá-lo.

Este produto não deve ser eliminado juntamente com os resíduos domésticos.

Quando decidir desfazer-se deste produto, elimine-o de acordo com a legislação e as diretivas de ambiente locais.

Designação do produto	Eye Massager
Tipo de produto	iSee K
Entrada nominal	5 V 
Potência nominal	5 W
Capacidade da bateria	1050 mAh
Peso do produto	230 g
Dimensão do produto	C196 x L78 x A82 (mm)

[www.natureetdecouvertes.com](http://www.natureetdecouvertes.com)



Nature & Découvertes  
11 rue des Etangs Gobert  
78000 Versailles (France)  
[www.natureetdecouvertes.com](http://www.natureetdecouvertes.com)



Conforme aux normes européennes.  
Compliant with European standards.  
Conforme con las normas



Ce produit doit être collecté par une filière spécifique et ne doit pas être jeté dans une poubelle classique.  
This product must be collected by a specialist service and must not be disposed of with household waste.

Este producto debe ser recolectado por un sector específico y no debe ser lanzado en un